



*...meer dan
aanhaken!*

Barneveldse KraanVerhuur bv

*Mobiele torenkraan
Gieklengte 52 mtr*

Nijkerkerweg 138
3771 LB Barneveld
telefoon 0342-492464
fax 0342-492912
e-mail info@bkv.nl;
www.bkv.nl

Hijsspecificaties SPIERINGS VOUWKRAAN Type SK1265-AT6 (52m vlucht)

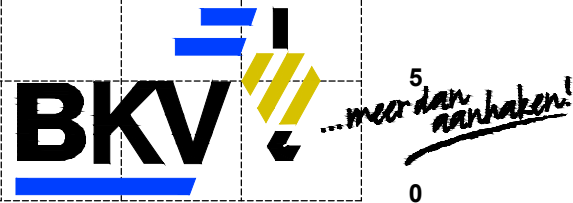
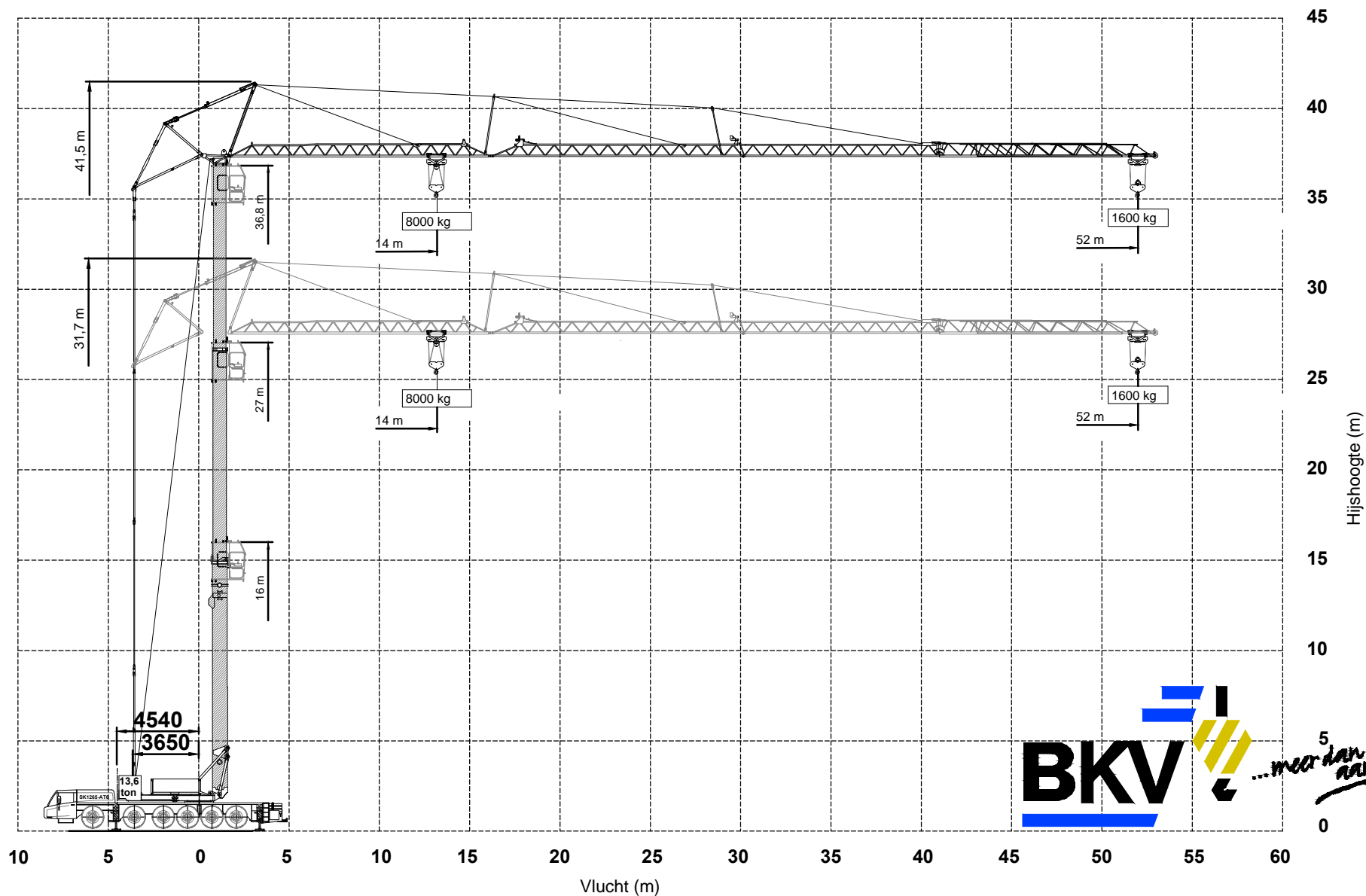

Wijzigingen voorbehouden



Merk: SPIERINGS

Type: SK1265-AT6

Kraankenmerk (Kraan 52 m vlucht)

Kraangroep : 3 vlg. NEN 2018
 Lastspectrum : 2 vlg. NEN 2018
 Gebruiksklasse : A vlg. NEN 2018
 Stabiliteit : vlg. NEN 2022

Kraankengetal
100 tm

Max. last
8,0 ton

Max. vlucht bij max. last
13,57 m

Max. Gieklengte
52 m

Snelheden

Giek horizontaal / 30° getopt

m/min	kg		
15	10000		0 - 70 m/min
30	5000		
45	2500		0-0,7 omw/min
75	0		

Alle bewegingen hydraulisch traploos regelbaar
 30° Toppen vanuit kraankabine of afstandsbediening
 Opgesteld verrijden alleen met horizontale giek met binnenmast ingeschoven en onder speciale voorwaarden

Kraan afgestempeld vlg. voorschrift
 Kraan volledig geballast : 13600 kg
 Zwenkbereik onbepert (360°) in afgestempelde stand
 Temperatuurbereik : -15°C tot +40°C

Aangegeven last is bedrijfslast
 Max. reeptrek : 2500 kg
 2 hijsparten 5000 kg - 1700 kg
 4 hijsparten 8000 kg - 5000 kg
 Windoppervlak last max. 1,0 m²/ ton

Stempelvierhoek : 7,95 x 7,66 m
 Werken toegestaan t/m windkracht 6 (14 m/sec)
Stempelvierhoek : 7,95 x 5,72 m
 Werken toegestaan t/m windkracht 6 (14 m/sec)
 De kraan geheel strijken bij windkracht 8 (21m/sec)
 Maximale afstempelkracht: 520 kN

HIJSTABEL Afstempeling 7,95 m x 7,66 m

Giek horizontaal



HAAKHOOGTE 25,2 / 35 m (HOOGTE ONDER DE GIEK 27,4 / 37,2 m)

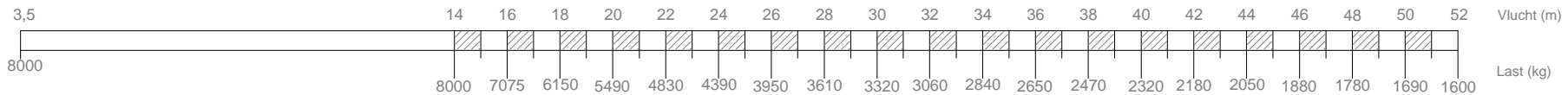

Giek 30° getopt

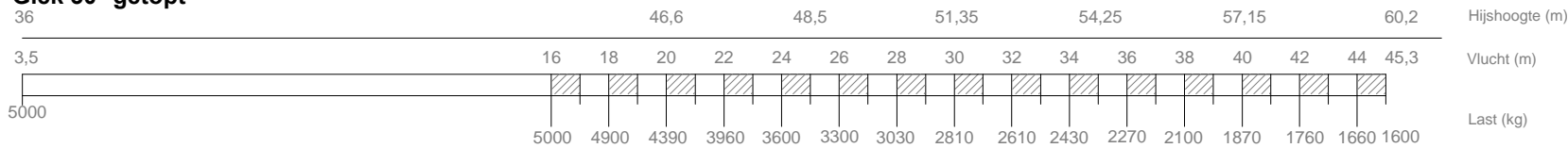

HIJSTABEL Afstempeling 7,95 m x 5,72 m

Giek horizontaal



HAAKHOOGTE 25,2 / 35 m (HOOGTE ONDER DE GIEK 27,4 / 37,2 m)

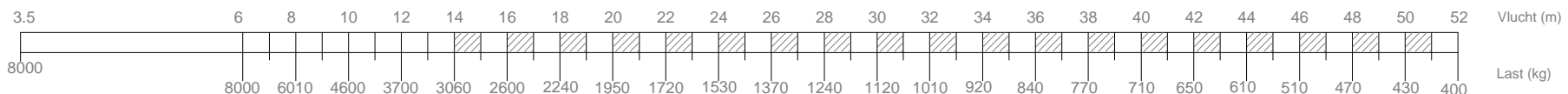

Giek 30° getopt

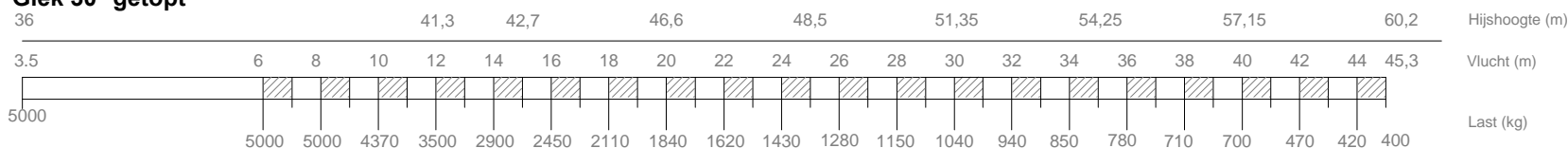

SPIERINGS

HYDRAULISCHE VOUWKRAAN

SK1265-AT6 (52m vlucht)

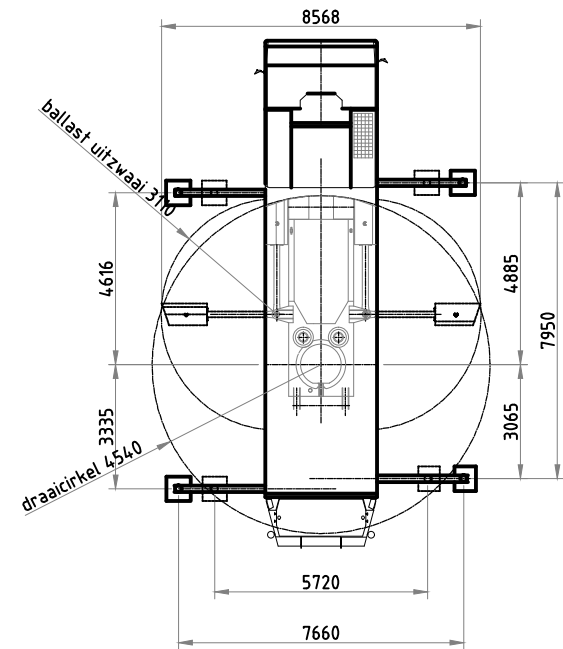
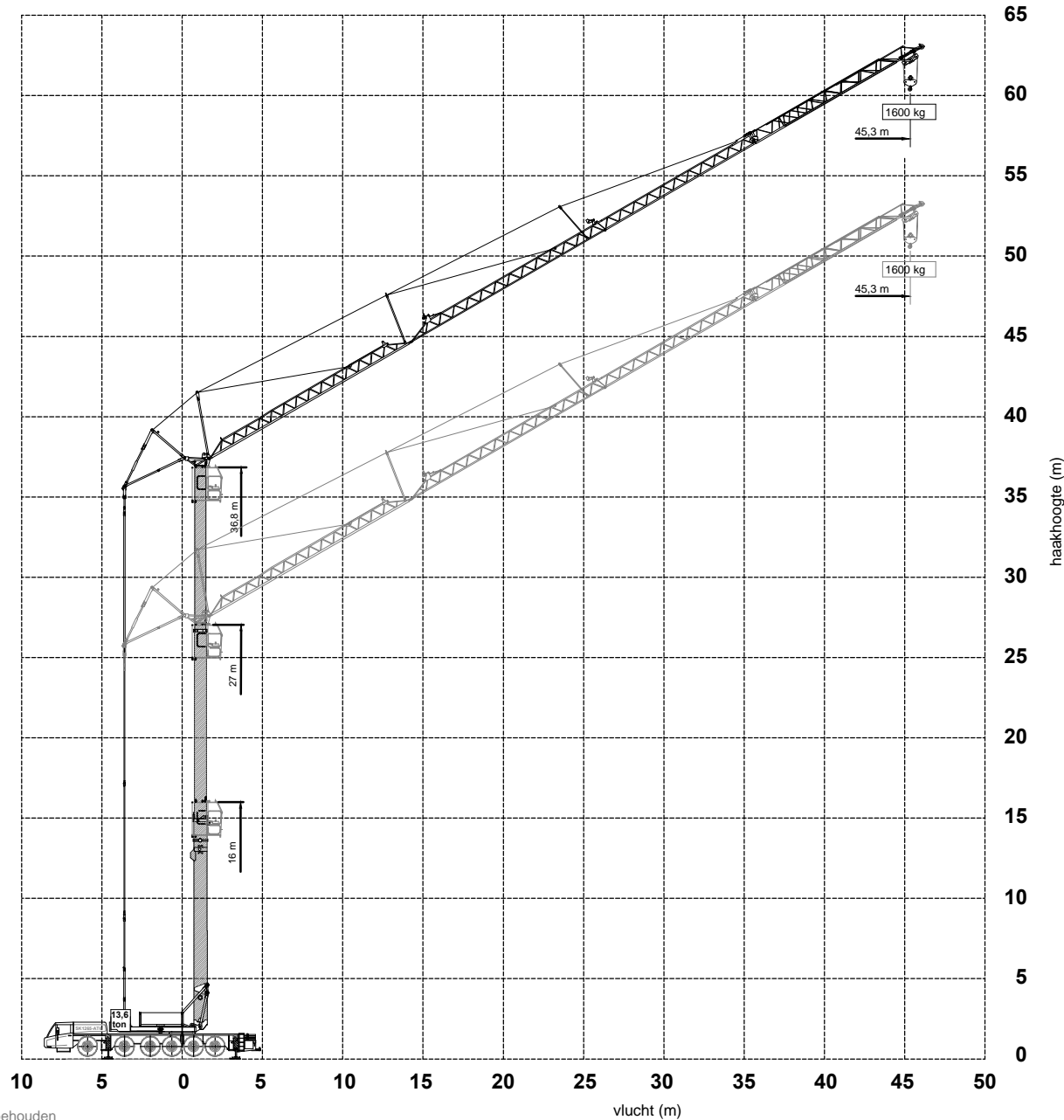

Wijzigingen voorbehouden

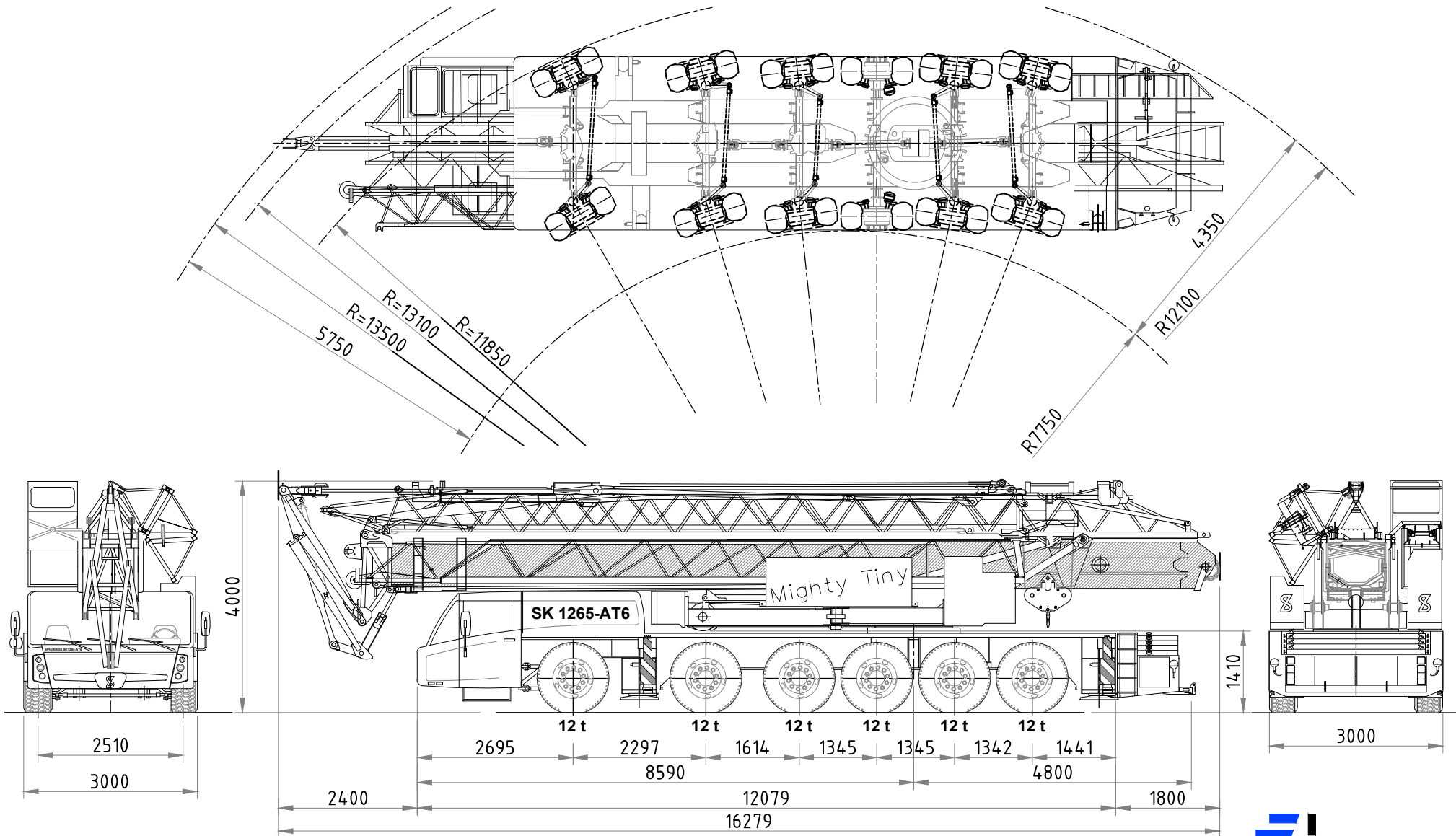

**SPIERINGS HYDRAULISCHE VOUWKRAAN
SK 1265 - AT6 (52m vlucht)**

Totaal gewicht: 72000 kg
Wijzigingen voorbehouden

